

seeglass MAX

seeglass one

seeglass ECO+



Ampi spazi e vista  
senza limiti ...

**C<sup>3</sup>Systems**  
the open view company

## Seeglass vetrata panoramica senza profili verticali

Le vetrate panoramiche Seeglass senza profili verticali sono state progettate per poter godere delle vostre terrazze in qualsiasi stagione dell'anno.

Sono composti basicamente da vetri temperati di diversi spessori (6, 8, 10 e 12mm), i profili superiori e inferiori hanno un design moderno e minimalista. L'insieme di questi due componenti e l'assenza di profili verticali di alluminio, permettono il godimento del proprio terrazzo in qualsiasi stagione dell'anno:

### SISTEMA COMPLETAMENTE CHIUSO



Quando il serramento è chiuso, vi protegge dal maltempo.

Quando il serramento è aperto, vi permette godere la temperatura esterna in giorni di sole e con temperature gradevoli.

**Prestazioni:** In primo luogo si apre la prima ante del vetro verso l'interno. Dopodiché, si scorrono una alla volta verso il senso di apertura e s'impacchettano verso l'interno. Spingere o tirare gli estremi per rendere lo scorrimento delle ante senza maggior difficoltà. Questo sistema prevede una forma comoda di guadagnare spazi.

### SISTEMA SEMI-APERTO



### SISTEMA COMPLETAMENTE APERTO



### ANTE IMPACCHETTATE



## DIVERSE CONFIGURAZIONI



### ESEMPI DI CONFIGURAZIONI

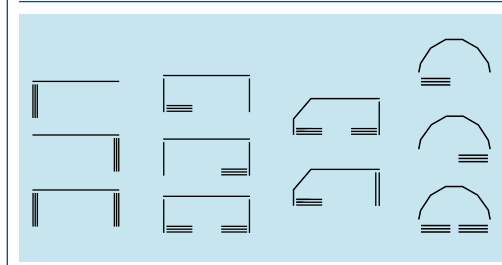

Il sistema seeglass permette di far scivolare i pannelli su qualsiasi disposizione geometrica, aprire verso l'esterno/interno, meccanismi di aperture dall'esterno/interno, sezioni fisse con possibilità di pulizia, ecc.

## IMPACCHETTAMENTO DELLE ANTE E GIRO AD ANGOLO

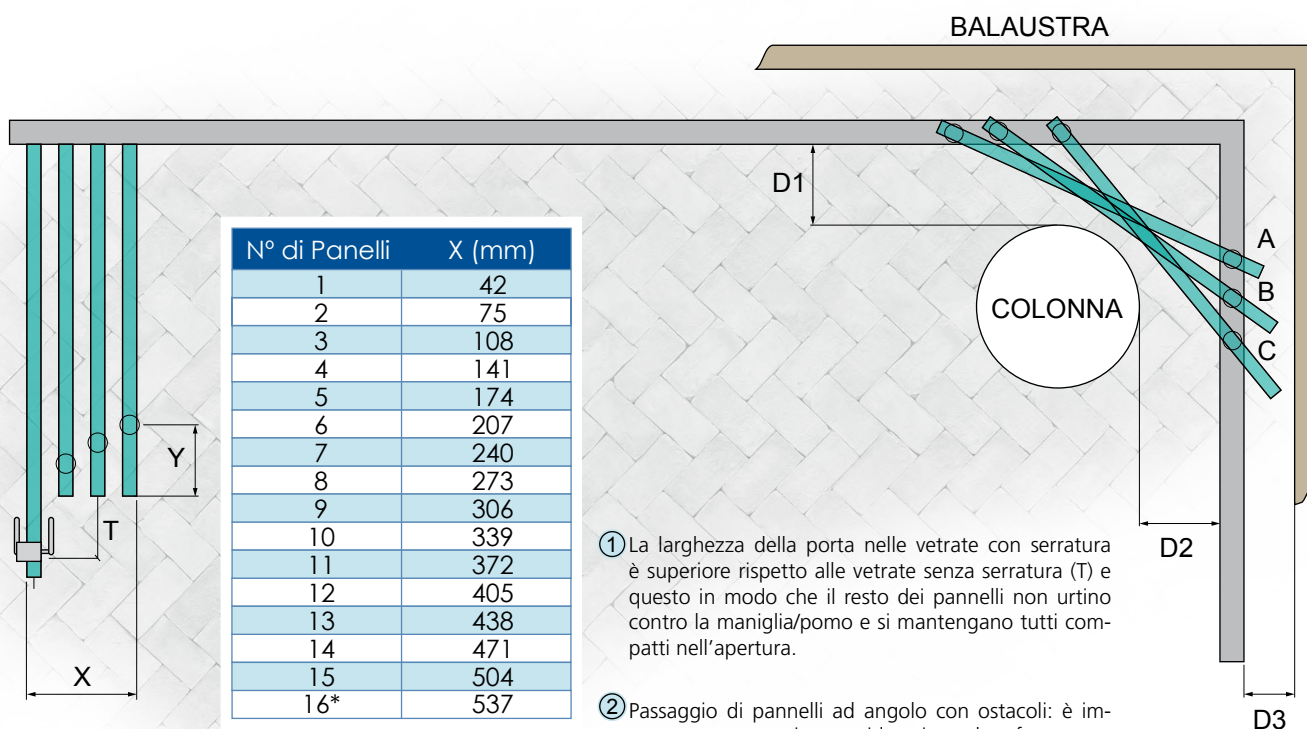

① La larghezza della porta nelle vetrate con serratura è superiore rispetto alle vetrate senza serratura (T) e questo in modo che il resto dei pannelli non urtino contro la maniglia/pomo e si mantengano tutti compatti nell'apertura.

② Passaggio di pannelli ad angolo con ostacoli: è importante tenere in considerazione lo sfasamento progressivo (Y) che hanno le cerniere dei pannelli al passaggio negli angoli.

Le distanze tra la balaustrata (D1, D2, D3) e/o colonne devono essere determinate come un dato fondamentale di misurazione per la corretta progettazione e produzione del serramento.

\*Quantità massima di pannelli consigliata dipendendo da altezza-larghezza e sostegno dei profili.



**Seeglass MAX** è un sistema scorrevole battente per l'anta che cerca un design che non interferisca con le facciate delle costruzioni. Inoltre è consigliato per i luoghi dove si ha bisogno di una maggior tenuta e protezione dalle condizioni meteorologiche più avverse.

I carrelli rinforzati in acciaio, le cerniere con telaio in alluminio anodizzato, il telaio superiore e le contro-chiusure rinforzate, li conferiscono una ineguagliabile robustezza che riduce al minimo la possibilità di rottura o deformazione dei suoi componenti dovuta ad un uso non adeguato del prodotto o ad una non corretta installazione.

L'innovativo design dei tappi alle estremità del profilo anta ed il vetro temperato da 12 mm contribuiscono a rendere la vetrata panoramica senza profili verticali più ermetica e miglior adatta per affrontare le condizioni climatiche più avverse.

Seeglass MAX si posiziona al top della gamma dei prodotti seeglass, consigliando il marchio come riferimento di design e innovazione della gamma dei sistemi scorrevoli e battenti senza profili verticali.

## DATI TECNICI – SISTEMI BREVETTATI



### TAPPI SPECIALI PER ANGOLI DI 90°

I tappi speciali per angoli di 90° favoriscono la massima emerticità.



### APERTURA INTEGRATA METALLICA

Nuovo tappo integrato metallico e simmetrico, permette la massima integrazione del sistema di apertura.

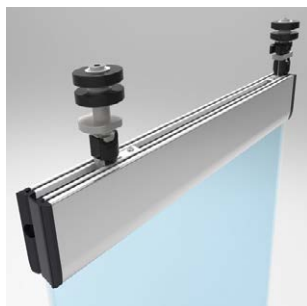

### CARRELLI DI SCORRIMENTO AD ALTA RESISTENZA

Nuovi carrelli scorrevoli in alluminio stampato e ruote rinforzate in lega metallica Zamak che riducono al minimo possibili rotture o deformazioni.



### FISSAGGIO DEL VETRO

Garantisce il fissaggio totale del vetro al profilo dell'anta attraverso vite, assicurandosi del durevole e corretto funzionamento. Il sistema si compone anche di un polimero adesivo come mezzo di sicurezza aggiunto.



### TAPPI ESTREMITÀ PROFILI ANTE

Innovativo design dei tappi nelle estremità dei profili ante che conferiscono una maggiore emerticità evitando le filtrazioni d'acqua e vento.



### PROFILO INFERIORE INCASSATO

Profilo inferiore incassato al suolo per luoghi dove ci sia bisogno di avere accessi senza ostacoli.

## SEZIONI DEL SERRAMENTO

Superiore: senza profilo espansore  
Inferiore: profilo standard

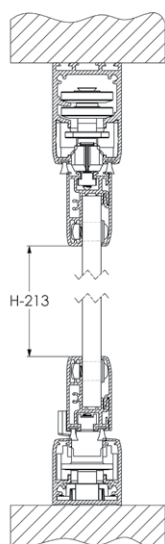

Superiore: senza profilo espansore  
Inferiore: profilo incassato al suolo

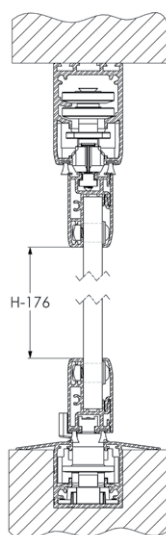

Superiore: con profilo espansore  
Inferiore: profilo standard

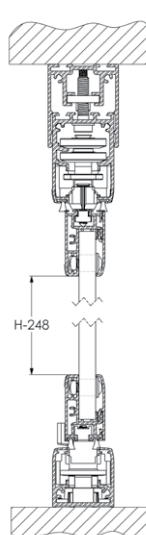

Superiore: con profilo espansore  
Inferiore: profilo incassato al suolo

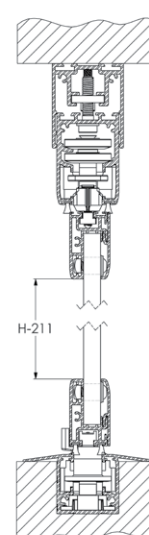



**Seeglass ONE** è un sistema di alta qualità che crea un piacevole benessere abitativo che inoltre aumenta il valore dell'immobile.

I sistemi scorrevoli e battenti **seeglass** vengono usati in varie configurazioni: verande, balconi, terrazze e uffici. I sistemi sono di facile installazione e di alta qualità tecnica, creano nuovi spazi utilizzabili ed allo stesso tempo proteggono dalle inclemenze meteorologiche.

Sistema ideale per alberghi, ristoranti, bar, saloni, spazzi commerciali, negozi e uffici.

## DATI TECNICI – SISTEMI BREVETTATI

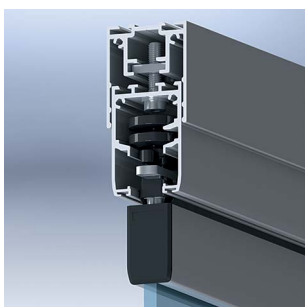

### PROFILO ESPANSORE

Profilo superiore di maggior spessore, con squadre rinforzate per evitare deformazioni per motivi di peso.



### APERTURA INTEGRATA METALLICA

Nuovo tappo integrato metallico e simmetrico, permette la massima integrazione del sistema di apertura.



### FISSAGGIO DEL VETRO

Garantisce il fissaggio totale del vetro al profilo dell'anta attraverso vite, assicurandosi del durevole e corretto funzionamento. Il sistema si compone anche di un polimero adesivo come mezzo di sicurezza aggiunto.

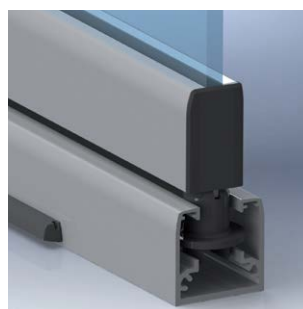

### PROFILO INFERIORE DI SUPERFICIE

Profilo inferiore di superficie per montaggio sopra il suolo.



### PROFILO INFERIORE INCASSATO

Profilo inferiore incassato al suolo per luoghi dove ci sia bisogno di avere accessi senza ostacoli.



### NORMALE FUNZIONAMENTO

Sistema di cuscinetti e componenti altamente resistenti creati per resistere l'uso continuato. Lo scorrimento delle ante viene realizzato in maniera regolare e silenziosa.

## SEZIONI DEL SERRAMENTO

Superiore: senza profilo espansore  
Inferiore: profilo incassato

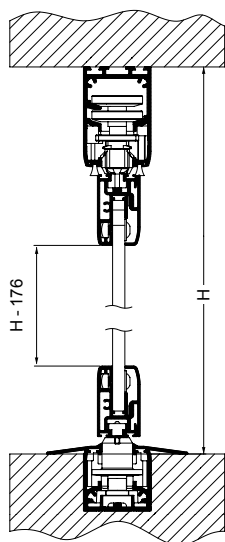

Superiore: senza profilo espansore  
Inferiore: sopra il suolo

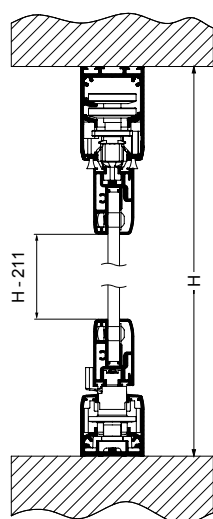

Superiore: con profilo espansore  
Inferiore: profilo incassato

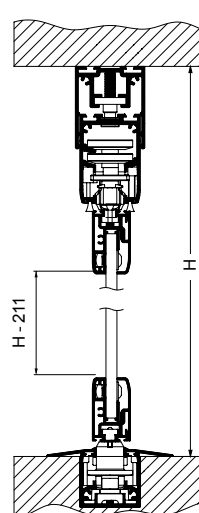

Superiore: con profilo espansore  
Inferiore: sopra il suolo

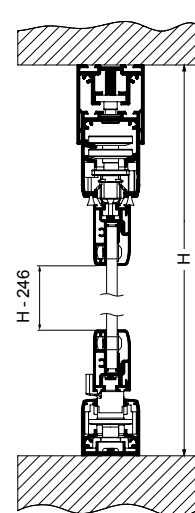

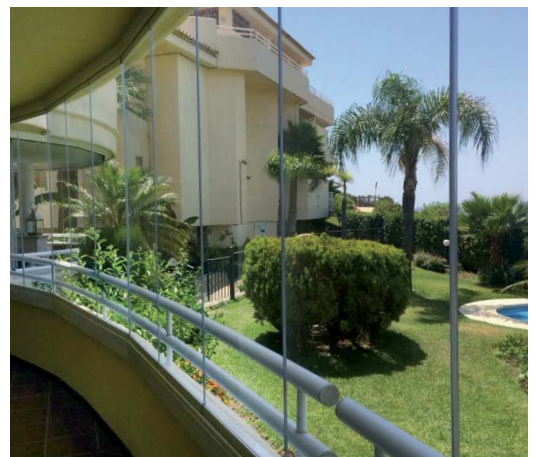

**Seeglass-eco, sistema di ultima generazione sviluppato e fabricato interamente per C3SystemS.**

Questo sistema consente di aumentare la metratura dell'immobile, ottenendo lo sfruttamenti di spazi che non sono utilizzati per posizione o forma. Con l'installazione del serramento di vetro, possiamo trasformare lo spazio in una piacevole stanza per essere utilizzata tutto l'anno: un luogo pratico per i più giovani, di studio, o semplicemente un terrazzo pulito e protetto. Inoltre, si potranno pulire tutte le finestre dall'interno comodamente e si eviteranno disagi come il vento, rumore ed sporcizia.



## DATI TECNICI – SISTEMI BREVETTATI



### PROFILO ESPANSORE

Profilo espansore per assorbire le irregolarità nell'altezza delle costruzioni fino a 20 mm. Facile installazione e regolazione.



### MEZZA APERTURA

Sistema di apertura per una ventilazione controllata. Permette di aprire parzialmente una delle ante e dividere lo spazio di quelle restanti.

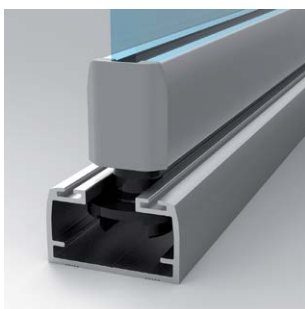

### PROFILO INFERIORE

Profilo inferiore di 23 mm. Per installazioni dove sia necessario ridurre al minimo ostacoli sul suolo.



### ACCESSORI DI ALTA QUALITÀ

I componenti di chiusura del sistema, cuscinetti e carrelli metallici sono fatti con materiali di alta qualità, plastici tecnici, vite in acciaio inox, ect.

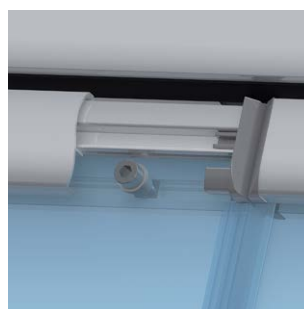

### VETRO FORATO / FISSAGGIO CON VITI

Garanzia totale di fissaggio del vetro al profilo attraverso viti, assicurando un funzionamento perfetto e durevole.

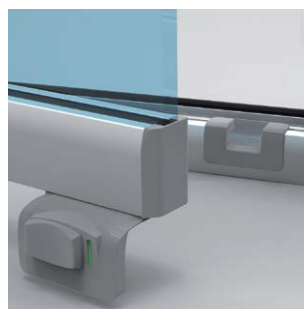

### CHIUSURA INFERIORE CON COPERCHIO

Nuovo sistema di chiusura con coperchio inferiore. Con coperchio dopo di aver chiuso il sistema, rimane completamente coperta l'uscita degli accessori inferiori, aumentando l'efficienza del sistema.

## SEZIONI DEL SERRAMENTO

Superiore: con espansore  
Inferiore: profilo incassato

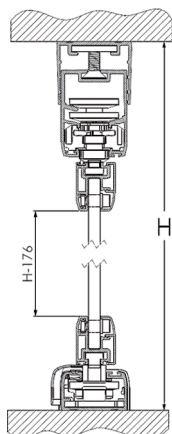

Superiore. Con espansore  
Inferiore: profilo sopra il suolo

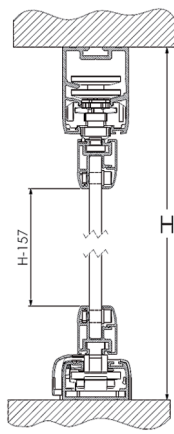

## DESIGN MINIMALISTA

Seeglass-eco ha un sistema molto minimalista, composto da profili più piccoli, riducendo così l'impatto visuale.



## PORTA DI USO CONTINUATO MAIN DOOR



**C3 SystemSvi** presenta la nuova porta di uso continuato **"MAIN DOOR"**, specialmente creata per spazi pubblici tipo alberghi, commerci, uffici, ecc., i quali hanno bisogno di porte che si aprono e chiudono in continuità.

## PROFILO AUSILIARE DI CONDENSAZIONE

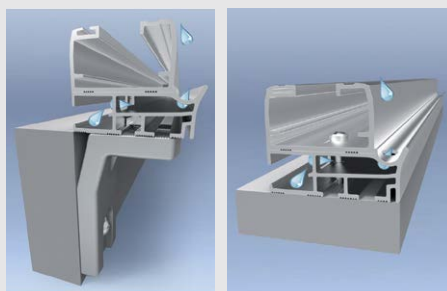

Indicato per far uscire verso l'esterno l'acqua condensa generata per gli svalsì di temperatura. Può essere installata con o senza la squadra ausiliare.



## PROFILI LATERALI



Profili laterali per evitare nella misura del possibile l'ingresso di aria all'interno. Inoltre è consigliato come profilo di finitura in compensatore per quelle piccole imperfezioni dei lavori, mattoni in vista ecc. Semplice e rapido da installare. Compatibile con sistemi già montati



## SUPPORTO SQUADRA

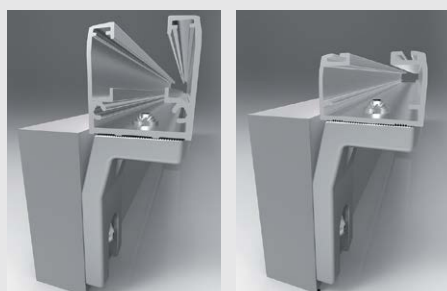

Il nuovo supporto squadra permette l'installazione del profilo inferiore nei sistemi dove non è possibile mettere su ballaestra.



## PORTA SCORREVOLE MOOVING DOOR

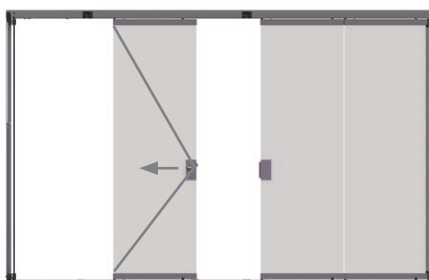
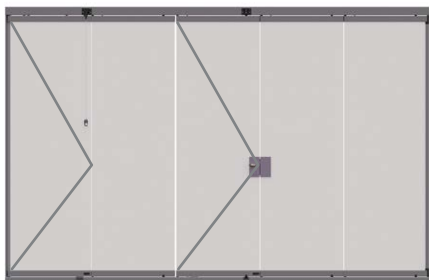

La porta può essere posizionata in qualsiasi parte centrale del sistema, essendo azionata attraverso una serratura come in qualsiasi sistema see-glass.

L'utente con un movimento può scorrere la porta e lasciare il sistema completamente aperto.

Altezza massima: 2500 mm  
Larghezza massima dell'anta: 750 mm



## NUOVO PROFILO CORRIMANO

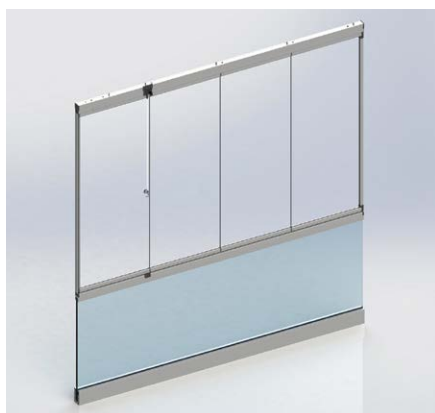

seeglass **PRO**  
SERIE R · SERIE F

Con il nuovo profilo corrimano per Ballaustra Seeglass-Pro, puoi installare un sistema see-glass su questa ballaustra, mantenendo la luminosità alle viste del terrazzo.



## KIT DI BLOCCO



Il nuovo **Kit di Blocco Ante** consente di tenere ferme le ante in maniera precisa ed elegante quando queste siano aperte.



## TIRANTE MINI CON BACHETTA O CAVO



Il nostro tirante standard è il tirante mini metallico con bachelletta, comunque, se desidera dare un tocco diverso e innovativo su un serramento seeglass, può anche scegliere il tirante mini metallico con cavo. Con un design elegante e minimalista, il tirante mini metallico vi permetterà di ampliare ancora di più le vostre viste.



## POMO SEMPLICE E DOPPIO



Con un design elegante e minimalista, questo nuovo sistema di apertura offre una possibilità in più per scegliere un azionamento.



A differenza di altri sistemi, la tensione del cavo è facilmente regolabile in modo che sia sempre funzionale. Si può scegliere fra il modello singolo e doppio, il quale offre la possibilità di azionare sia dall'interno che dall'esterno del serramento.

## CHIUSURA INFERIORE PER POMO SEMPLICE E DOPPIO



Nuova chiusura inferiore per avere un secondo ancoraggio dell'anta di apertura. Di chiusura con tutti i serramenti con pomo Seeglass. Non compatibile con sistema ECO.



## SERRATURA MANIGLIA E POMO MERONI



Possibilità d'inserire azionamenti di sicurezza con chiave, permettendo l'accesso simultaneo dall'interno e dall'esterno.



## CARATTERISTICHE TECNICHE

	<b>MAX</b>		<b>one</b>		<b>ECO</b>	
	VETRO 10 mm	VETRO 12 mm	VETRO 8 mm	VETRO 10 mm	VETRO 6 mm	VETRO 8 mm
Altezza massima del sistema	3000 mm	3000 mm	2500 mm	3000 mm	1700 mm	2000 mm
Peso del sistema	29 KGS/M <sup>2</sup>	34 KGS/M <sup>2</sup>	23 KGS/M <sup>2</sup>	28 KGS/M <sup>2</sup>	17 KGS/M <sup>2</sup>	22 KGS/M <sup>2</sup>
Larghezza massima delle ante	800 mm		800 mm		800 mm	
Larghezza massima del sistema	Illimitato		Illimitato		Illimitato	
Tipo di vetro	Temperato		Temperato		Temperato	
Fissaggio del vetro	Avvitato ed incollato		Avvitato ed incollato		Avvitato ed incollato	
Mezza apertura	✓		✓		Integrata	
Apertura esterna	✓		✓		✗	
Porta scorrevole	✗		✓		✗	
Profilo inferiore incassato	✓		✓		✗	
	Finiture disponibili ANODIZZATI RAL E FINITURE IN LEGNO					

✗ NON DISPONIBILE  
 ✓ DISPONIBILE COME OPZIONE

## TABELLA LARGHEZZA-ALTEZZA / PESO DEL SISTEMA

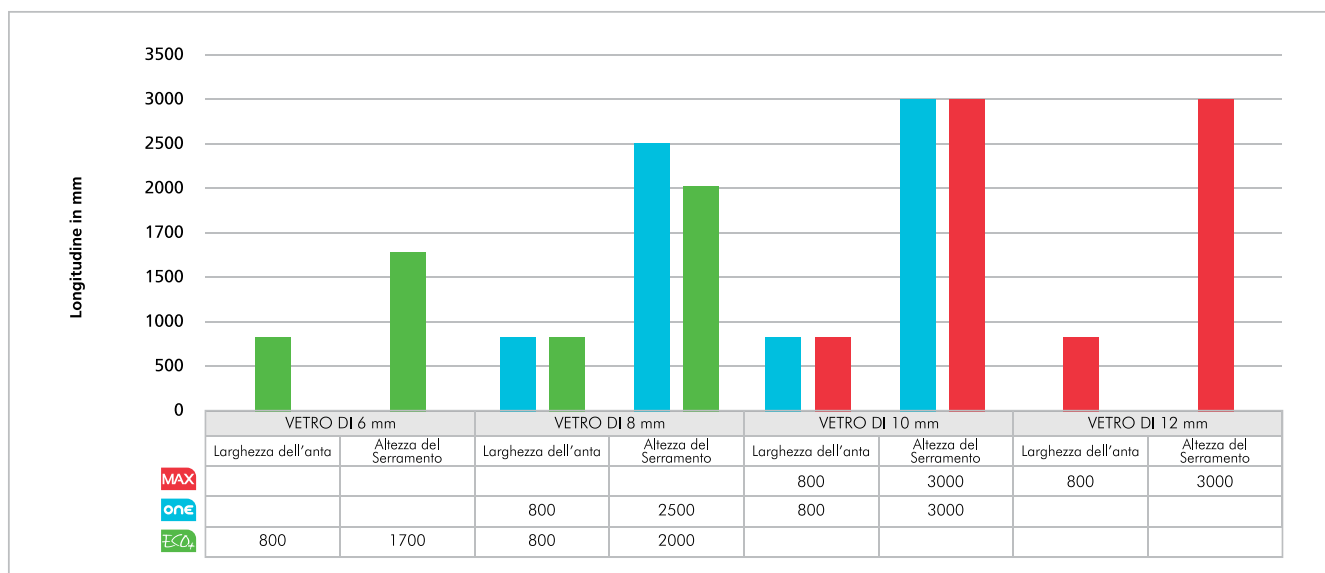

<b>MAX</b>	<b>one</b>	<b>ECO</b>
Vetro 12 mm   34 Kg / m <sup>2</sup>	Vetro 8 mm   23 Kg / m <sup>2</sup>	Vetro 6 mm   17 Kg / m <sup>2</sup>
Vetro 10 mm   29 Kg / m <sup>2</sup>	Vetro 10 mm   28 Kg / m <sup>2</sup>	Vetro 8 mm   22 Kg / m <sup>2</sup>

## CARICO MASSIMO SUPPORTATO UNIFORMEMENTE DISTRIBUITO

Misura dell'anta  
800 x 1900 mm

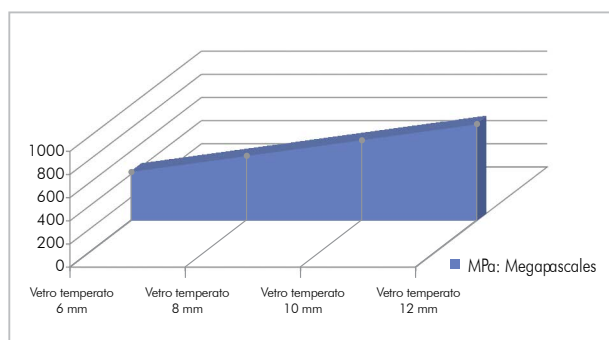

## VANTAGGI DEL SISTEMA

- 📄 Perfetta integrazione con l'estetica della costruzione
- 👁️ Offre una visuale senza limiti
- 🧼 Semplice pulizia e manutenzione
- 🏠 Sfruttamento di spazi poco utilizzati
- 🏠 Allunga la vita dell'immobile proteggendo la struttura ed elementi
- 🔄 Varietà di usi, adattabile a qualsiasi posizione
- 🛡️ Elevata resistenza contro rottura grazie al vetro temperato
- 🌧️ Massima protezione contro il maltempo
- ⚙️ Sistema sicuro e resistente grazie ai suoi componenti di alta qualità
- 🕒 Fino a 15 anni di garanzia

## TENDA PLISSETTATA

habitat SUN



La protezione solare più leggera ed efficace

Il modello plissettato è una tenda molto leggera e maneggevole che si adatta anche ai piccoli spazi. Contribuisce in modo notevole ad ottimizzare l'efficienza energetica dello spazio consentendo un migliore utilizzo dell'energia solare. Offre una varietà di posizioni a seconda delle necessità di protezione in ogni momento del giorno. Le tende si possono piegare verso l'alto, verso il basso o lasciarle centralmente come strumento di creatività e stile per il vostro spazio. È possibile creare un ambiente in armonia con l'arredamento della vostra casa grazie alla gamma di colori di base e blackout.

## ZANZARIERA

habitat NET

Personalizzare e godere di maggiore comfort

Habitat NET è un sistema di zanzariera plissettata progettata da C3 SystemS per coprire grandi superfici senza perdere prestazioni in termini di resistenza, funzionalità, estetica e design.

**La zanzariera Habitat-NET ha ottenuto un'importante certificazione europea (European Class 2) per resistenza al vento, miglior trasmissione termica (-0.56 W/m<sup>2</sup>• K) e una riduzione del rumore di fondo (1db).**

Ha la massima classificazione nei test di resistenza all'acqua, alla salinità e alla luce solare.



## OMOLOGAZIONE

Prodotto fabbricato interamente in SPAGNA. Tutti i componenti sono disegnati e fabbricati per gli ingegneri di C3SystemS, S.L., in modo che sta acquistando un prodotto di prima qualità sottoposto test rigorosi dove Seeglass fa il collaudo del prodotto. Lei può verificare che sono state realizzate le apposite prove di tenuta al vento, sigilatura, ecc e altri test fatti.

Seeglass è il miglior sistema di vetrate panoramiche senza profili verticali di ultima generazione. Il quale ci permette di offrire **15 anni di garanzia**.

Seeglass **viene fabbricato in SPAGNA**. Tutti i componenti sono disegnati per il nostro team di ingegneri e fabbricati sotto i più rigorosi controlli di qualità.

Seeglass ha la **marcatatura CE**. Identifichiamo i nostri prodotti, aggiungiamo prove, e sosteniamo il processo di certificati attraverso dichiarazioni di conformità debitamente timbrata e firmata.

### VETRO GARANTITO

Seeglass mette a disposizione dei nostri clienti i documenti con le caratteristiche ed specifiche tecniche sulla qualità del VETRO. Abbiamo anche la marcatatura CE per vetri temperati di alta resistenza, sicurezza, filo lucido e sistemi di fissaggio meccanici ai profili. **Un prodotto totalmente garantito.**

Seeglass è conforme alle norme internazionali di **Qualanod, Qualideco y Qualicoat** in tutti i processi di trattamento superficiale della laccatura. Tutti i componenti metallici sono stati trattati contro l'arruggimento.

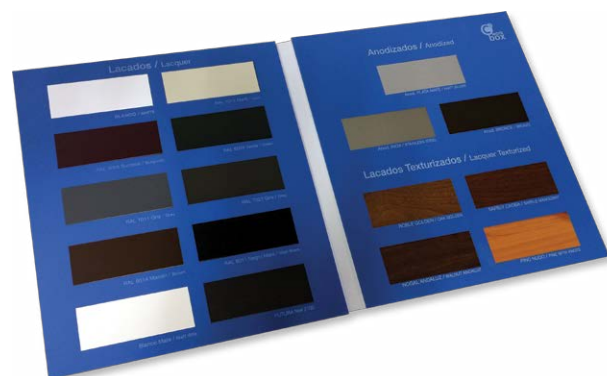



C3 Systems, S.L. · Juan de Herrera, 34 · Elche Parque Industrial · 03203 Elche (Alicante) España · Telf. +34 966 286 186 · Fax: +34 965 682 677  
c3systems@c3systems.es · www.c3systems.es · www.seeglass.es



Questo documento ha un'unica funzione di promozione commerciale: non costituisce un'autentica offerta di pubblicità in senso "vero della parola". Di fronte all'inizio dell'opportuno contratto, vi preghiamo di mettervi in contatto con C3systems, S.L. col fine di offrirvi un'informazione specifica e personalizzata, con dati obiettivi, riferiti a caratteristiche rilevanti, e se si può intendere costituiranno un'offerta nel "vero senso della parola"

C3systems, S.L. s'impegna attraverso di questo mezzo a non realizzare pubblicità ingannevole. A tali effetti, per ciò, non verranno considerati come pubblicità ingannevole errori formali o numerici che possano incontrarsi nel contenuto di questo documento, particolarmente in riferimento alle immagini all'interno, che hanno forma visuale e non contrattuale. In ogni caso C3Systems, S.L. s'impegna a correggere il documento appena sia al corrente di tali errori.